

EC2640AOW

RU МОРОЗИЛЬНЫЙ ЛАРЬ	ИНСТРУКЦИЯ ПО ЭКСПЛУАТАЦИИ	2
UK МОРОЗИЛЬНА СКРИНЯ	ІНСТРУКЦІЯ	23

# СОДЕРЖАНИЕ

СВЕДЕНИЯ ПО ТЕХНИКЕ БЕЗОПАСНОСТИ .....	3
ОПИСАНИЕ ИЗДЕЛИЯ .....	6
ПАНЕЛЬ УПРАВЛЕНИЯ .....	7
ПЕРВОЕ ИСПОЛЬЗОВАНИЕ .....	10
ЕЖЕДНЕВНОЕ ИСПОЛЬЗОВАНИЕ .....	11
ПОЛЕЗНЫЕ СОВЕТЫ .....	14
УХОД И ОЧИСТКА .....	15
ЧТО ДЕЛАТЬ, ЕСЛИ .....	16
УСТАНОВКА .....	19
ШУМЫ ПРИ РАБОТЕ .....	20
ТЕХНИЧЕСКИЕ ДАННЫЕ .....	21
ОХРАНА ОКРУЖАЮЩЕЙ СРЕДЫ .....	21

## МЫ ДУМАЕМ О ВАС

Благодарим Вас за приобретение прибора Electrolux. Вы выбрали изделие, за которым стоят десятилетия профессионального опыта и инноваций. Уникальное и стильное, оно создавалось с заботой о Вас. Поэтому когда бы Вы ни воспользовались им, Вы можете быть уверены: результаты всегда будут превосходными.

Добро пожаловать в Electrolux!

### На нашем веб-сайте Вы сможете:



Найти рекомендации по использованию изделий, руководства по эксплуатации, мастер устранения неисправностей, информацию о техническом обслуживании:  
[www.electrolux.com](http://www.electrolux.com)



Зарегистрировать свое изделия для улучшения обслуживания:  
[www.electrolux.com/productregistration](http://www.electrolux.com/productregistration)



Приобрести дополнительные принадлежности, расходные материалы и фирменные запасные части для своего прибора:  
[www.electrolux.com/shop](http://www.electrolux.com/shop)

## ПОДДЕРЖКА ПОТРЕБИТЕЛЕЙ И СЕРВИСНОЕ ОБСЛУЖИВАНИЕ

Мы рекомендуем использовать оригинальные запчасти.

При обращении в сервис-центр следует иметь под рукой следующую информацию.

Данная информация находится на табличке с техническими данными. Модель, код изделия (PNC), серийный номер.



Внимание / Важные сведения по технике безопасности.



Общая информация и рекомендации



Информация по защите окружающей среды

Право на изменения сохраняется.

# СВЕДЕНИЯ ПО ТЕХНИКЕ БЕЗОПАСНОСТИ

Для обеспечения собственной безопасности и правильной эксплуатации прибора, перед его установкой и первым использованием внимательно прочитайте данное руководство, не пропуская рекомендации и предупреждения. Чтобы избежать нежелательных ошибок и несчастных случаев, важно, чтобы все, кто пользуется данным прибором, подробно ознакомились с его работой и правилами техники безопасности. Сохраните настоящее руководство и в случае продажи прибора или его передачи в пользование другому лицу передайте вместе с ним и данное руководство, чтобы новый пользователь получил соответствующую информацию о правильной эксплуатации и правилах техники безопасности. В интересах безопасности людей и имущества соблюдайте меры предосторожности, указанные в настоящем руководстве, так как производитель не несет ответственности за убытки, вызванные несоблюдением указанных мер.

## БЕЗОПАСНОСТЬ ДЕТЕЙ И ЛИЦ С ОГРАНИЧЕННЫМИ ВОЗМОЖНОСТЯМИ

- Данное изделие не предназначено для эксплуатации лицами (в том числе детьми) с ограниченными физическими, сенсорными или умственными способностями или с недостаточным опытом или знаниями без присмотра лица, отвечающего за их безопасность, или получения от него соответствующих инструкций, позволяющих им безопасно эксплуатировать его.  
Необходимо следить за тем, чтобы дети не играли с прибором.
- Держите все упаковочные материалы в недоступном для детей месте. Существует опасность удушья.
- Если прибор больше не нужен, выньте вилку из розетки, обрежьте шнур питания (как можно ближе к прибору) и снимите дверцу, чтобы дети, играя, не получили удар током или не заперлись внутри прибора.
- Если данный прибор (имеющий магнитное уплотнение дверцы) предназначен для замены старого холодильника с пружинным замком (защелкой) дверцы или крышки, перед утилизацией старого холодильника обязательно выведите замок из строя. Это

позволит исключить превращение его в смертельную ловушку для детей.

## ОБЩИЕ ПРАВИЛА ПО ТЕХНИКЕ БЕЗОПАСНОСТИ



### ВНИМАНИЕ!

Не перекрывайте вентиляционные отверстия в корпусе прибора или в мебели, в которую он встроен.

- Настоящий прибор предназначен для хранения продуктов питания и напитков в бытовых условиях, как описано в настоящем руководстве.
- Не используйте механические приспособления и другие средства для ускорения процесса размораживания.
- Не используйте другие электроприборы (например, мороженицы) внутри холодильных приборов, если производителем не допускается возможность такого использования.
- Не допускайте повреждения контура холодильника.
- Холодильный контур прибора содержит хладагент изобутан (R600a) – безвредный для окружающей среды, но, тем не менее, огнеопасный природный газ.

При транспортировке и установке прибора следите за тем, чтобы не допустить повреждения компонентов контура холодильника.

В случае повреждения контура холодильника:

- не допускайте использования открытого пламени и источников возгорания;
- тщательно проветрите помещение, в котором установлен прибор.
- Изменение характеристик прибора и внесение изменений в его конструкцию сопряжено с опасностью. Любое повреждение кабеля может привести к короткому замыканию, возникновению пожара и/или поражению электрическим током.

**ВНИМАНИЕ!**

Во избежание несчастных случаев замену любых электротехнических деталей (шнура питания, вилки, компрессора) должен производить сертифицированный представитель сервисного центра или квалифицированный обслуживающий персонал.

1. Запрещается удлинять сетевой шнур.
  2. Убедитесь, что вилка сетевого шнура не раздавлена и не повреждена задней частью прибора. Раздавленная или поврежденная вилка сетевого шнура может перегреться и стать причиной пожара.
  3. Убедитесь в наличии доступа к вилке сетевого шнура прибора.
  4. Не тяните за сетевой шнур.
  5. Если в розетке плохой контакт, не вставляйте в нее вилку кабеля питания. Существует опасность поражения электрическим током или возникновения пожара.
  6. Запрещается эксплуатировать прибор без плафона (если он предусмотрен конструкцией) лампы внутреннего освещения.
- Прибор имеет большой вес. Будьте осторожны при его перемещении.
  - Не вынимайте и не трогайте предметы в морозильнике мокрыми или влажными руками: это может привести к появлению на руках ссадин или ожогов от обморожения.
  - Не подвергайте прибор длительному воздействию прямых солнечных лучей.
  - В приборе используются специальные лампы (если предусмотрено конструкцией), предназначенные только для бытовых приборов. Они не подходят для освещения помещений.

**ЕЖЕДНЕВНАЯ ЭКСПЛУАТАЦИЯ**

- Не ставьте на пластмассовые части прибора горячую посуду.
- Не храните в холодильнике воспламеняющиеся газы и жидкости, так как они могут взорваться.
- Не помещайте продукты, перекрывая вентиляционное отверстие у задней стенки. (если прибор относится к виду приборов «Без образования инея»).

- Замороженные продукты после размораживания не должны подвергаться повторной заморозке.
- При хранении расфасованных замороженных продуктов следуйте рекомендациям производителя.
- Следует тщательно придерживаться рекомендаций по хранению, данных изготовителем прибора. См. соответствующие указания.
- Не помещайте в холодильник газированные напитки, т.к. они создают внутри емкости давление, которое может привести к тому, что она лопнет и повредит холодильник.
- Ледяные сосульки могут вызвать ожог обморожения, если брать их в рот прямо из морозильной камеры.

**ЧИСТКА И УХОД**

- Перед выполнением операций по чистке и уходу за прибором выключите его и выньте вилку сетевого шнура из розетки.
- Не следует чистить прибор металлическими предметами.
- Не пользуйтесь острыми предметами для удаления льда с прибора. Используйте пластиковый скребок.

**УСТАНОВКА**

При подключении к электросети тщательно следуйте инструкциям, приведенным в соответствующем параграфе.

- Распакуйте прибор и убедитесь в отсутствии повреждений. Не подключайте к электросети поврежденный прибор. Немедленно сообщите о повреждениях продавцу прибора. В таком случае сохраните упаковку.
- Перед тем как включать прибор, рекомендуется подождать не менее четырех часов, чтобы масло вернулось в компрессор.
- Необходимо обеспечить вокруг прибора достаточную циркуляцию воздуха, в противном случае он может перегреться. Чтобы обеспечить достаточную вентиляцию, следуйте инструкциям по установке.
- Данный прибор нельзя устанавливать вблизи радиаторов отопления или кухонных плит.

- Убедитесь в наличии доступа к розетке после установки прибора.

## ОБСЛУЖИВАНИЕ

- Любые операции по техобслуживанию прибора должны выполняться квалифицированным электриком или уполномоченным специалистом.
- Техобслуживание данного прибора должно выполняться только специалистами авторизованного сервисного центра с использованием исключительно оригинальных запчастей.

## ЗАЩИТА ОКРУЖАЮЩЕЙ СРЕДЫ



Ни холодильный контур, ни изоляционные материалы настоящего прибора не содержат газов, которые могли бы повредить озоновый слой. Данный прибор нельзя утилизировать вместе с бытовыми отходами и мусором. Изоляционный пенопласт содержит горючие газы: прибор подлежит утилизации в соответствии с действующими нормативными положениями, с которыми следует ознакомиться в местных органах власти. Не допускайте повреждения холодильного контура, особенно, вблизи теплообменника. Материалы, использованные для изготовления данного прибора, помеченные символом , пригодны для вторичной переработки.

Ремонт холодильников  
ОПИСАНИЕ ИЗДЕЛИЯ

<http://rembitteh.ru/>

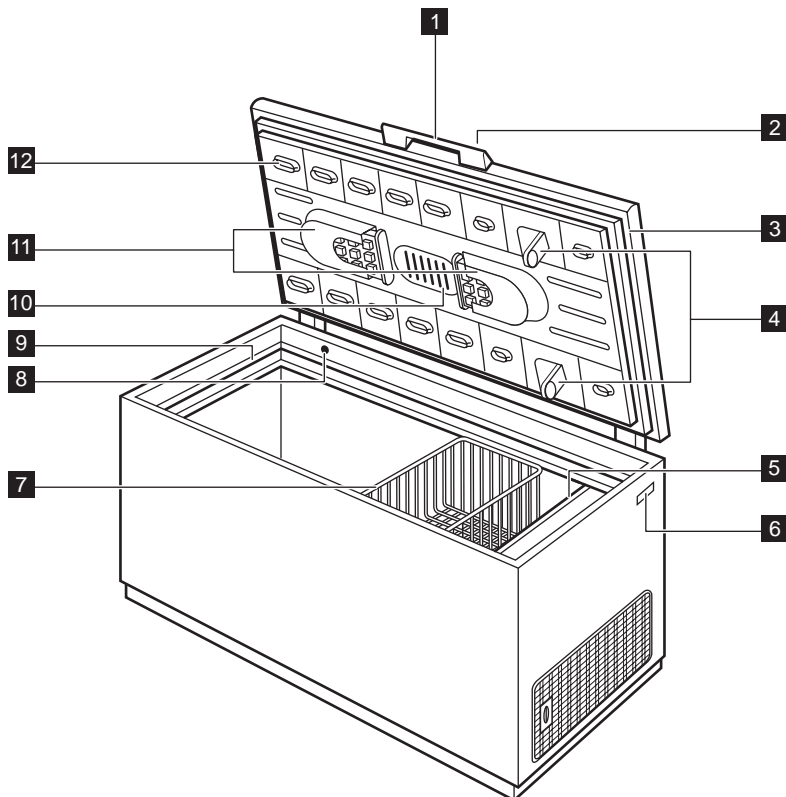

**1** Ручка крышки

**2** Замок

**3** Уплотнение

**4** Воздухозаборные отверстия

**5** Отверстия для выпуска воздуха

**6** Табличка с техническими данными

**7** Корзина

**8** Клапан для упрощения снятия крышки

**9** Верхний край

**10** Подсветка

**11** Отделение для приготовления льда

**12** Отверстия для выпуска воздуха системы уменьшения наледи

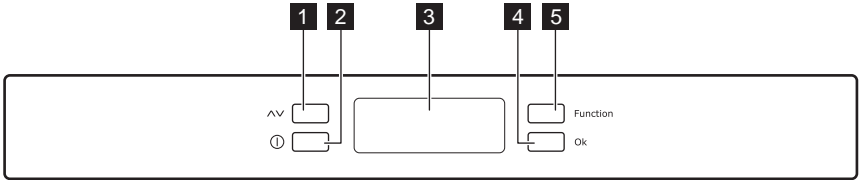

- 1** Кнопка регулировки температуры
- 2** Кнопка прибора ON/OFF
- 3** Индикатор температуры и режима
- 4** Кнопка подтверждения
- 5** Кнопка режима

## ДИСПЛЕЙ



- Сигнализация превышения температуры
- Загорается, когда прибор включен, и быстро мигает, когда включена функция замораживания «Фростматик»
- Индикатор отрицательной температуры
- Индикатор температуры
- Загорается при работе таймера
- Загорается, при работе функции «Защита от детей»
- Загорается при работе функции замораживания «Фростматик»
- Индикатор загорается, если включена функция «Охлаждение напитков»
- Загорается, если включена функция «Эконом»

## ВКЛЮЧЕНИЕ

Если после включения вилки сетевого шнура в розетку дисплей не загорается, нажмите на кнопку прибора «ВКЛ/ВЫКЛ».

При включении прибор переходит в состояние тревожной ситуации, индикатор температуры мигает, и вы слышите звуковой сигнал (зуммер).

Нажмите на кнопку подтверждения для включения зуммера (см. также раздел «Сигнализация о превышении температуры»); при этом символ продолжит мигать, а индикатор температуры покажет самую высокую температуру, которая была достигнута прибором.

Для создания надлежащих условий хранения продуктов выберите функцию «ЭКОНОМ», которая обеспечивает поддержание следующей температуры:

-18°C в морозильнике.

- До укладки продуктов в морозильник подождите, пока температура в ней опустится до -18°C.

- Если требуется другая температура, см. раздел «Регулирование температуры».

## ВЫКЛЮЧЕНИЕ

Прибор выключается нажатием на кнопку «ВКЛ/ВЫКЛ» и удерживанием ее дольше 1 секунды.

После этого отображается обратный отсчет температуры «-3», «-2», «-1».



### ВНИМАНИЕ!

Не кладите каких-либо предметов на панель управления, поскольку это может вызвать случайное выключение морозильника.

Чтобы прибор служил долго, не следует выключать морозильник раньше, чем через 10 минут после его включения.

## НАСТРОЙКА ТЕМПЕРАТУРЫ

Символ на морозильнике указывает на то, что он может использоваться для замораживания свежих продуктов и дли-

тельного хранения замороженных продуктов и продуктов глубокой заморозки. Температуру можно регулировать в диапазоне от  $-15^{\circ}\text{C}$  до  $-24^{\circ}\text{C}$ . Рекомендуется задавать значение температуры около  $-18^{\circ}\text{C}$ , что гарантирует надежное замораживание и хранение замороженных продуктов.

Температуру можно отрегулировать нажатием на кнопку регулировки температуры.

При нажатии на кнопку регулировки температуры на индикаторе начинает мигать текущее заданное значение температуры; при повторном нажатии кнопки это значение можно изменить.

Подтверждение выбранного значения температуры выполняется нажатием на кнопку подтверждения. После этого индикатор температуры снова перейдет в режим отображения температуры внутри отделения.

Установленная температура достигается в течение 24 часов.

После длительного перерыва в эксплуатации нет необходимости вновь задавать температуру, так как она сохраняется в памяти.



### ВНИМАНИЕ!

В период стабилизации при первом включении отображаемая температура может не соответствовать заданной температуре. В это время отображаемая температура может отличаться от заданной.



Расхождение между отображаемой и заданной температурой является нормальным явлением, особенно в следующих случаях:





- недавно было задано новое значение;
- крышка была оставлена открытой на длительное время;
- в отделение были помещены теплые продукты.

Разница в пределах  $5^{\circ}\text{C}$  внутри камеры вполне нормальна.

Во время нормальной работы на индикаторе отображается самая высокая температура внутри отделения.

## МЕНЮ ФУНКЦИЙ

Нажатие на кнопку режима вызывает меню режимов. Каждую функцию можно подтвердить нажатием на кнопку подтверждения. Если в течение нескольких секунд подтверждения не последует, с отображения меню дисплей перейдет в обычное состояние. Отображаются следующие функции:

- 
-  Сигнализация превышения температуры
  -  Режим «Защита от детей»
  -  Режим «Эконом»
  -  <sup>SUPER</sup> Режим быстрого замораживания «Фростматик»
  -  Функция «Охлаждение напитков»
- 

## СИГНАЛИЗАЦИЯ ПРЕВЫШЕНИЯ ТЕМПЕРАТУРЫ

О повышении температуры в каком-либо отделении (например, из-за перебора в подаче электропитания) извещает:

- мигание сигнального индикатора и индикатора дисплея температуры морозильника
- подача звукового сигнала.

При восстановлении нормальных условий:

- звуковой сигнал отключается;
- значение температуры продолжает мигать.

При нажатии кнопки подтверждения для сброса сигнализации на индикаторе в течение нескольких секунд отображается максимальная зафиксированная в отделении температура. После этого индикатор переходит в нормальный режим и начинает отображать текущую температуру выбранного отделения.

Во время действия сигнализации звуковой сигнал можно отключить, нажав на кнопку подтверждения.

Возможные причины сигнализации:

- Загружено много свежих продуктов.
- Крышка была оставлена открытой на длительное время.
- Любая другая неисправность системы. См. таблицу в разделе «Поиск и устранение неисправностей».

## ФУНКЦИЯ «ЗАЩИТА ОТ ДЕТЕЙ»

Для включения функции «Защита от детей» нажмите на кнопку режимов (может потребо-



ваться несколько нажатий) так, чтобы на дисплее появился символ .

Выбранное значение необходимо подтвердить в течение нескольких секунд нажатием на кнопку подтверждения. Раздастся звуковой сигнал, а символ продолжит светиться. В этом состоянии, т.е. пока эта функция активна, любые нажатия на кнопки не приведут к каким-либо изменениям.

Эту функцию можно отключить в любое время: для этого следует нажимать на кнопку режимов до тех пор, пока не замигает соответствующий значок, а после этого нажать на кнопку подтверждения.

## РЕЖИМ «ЭКОНОМ»

Для включения режима «Эконом» нажимайте на кнопку режимов (при необходимости ее следует нажать несколько раз) до тех пор, пока не появится соответствующий символ  (или установите температуру  $-18^{\circ}\text{C}$ ).

Выбранное значение необходимо подтвердить в течение нескольких секунд нажатием на кнопку подтверждения. Раздастся звуковой сигнал, а символ продолжит светиться.

В этих условиях выбранная температура устанавливается автоматически ( $-18^{\circ}\text{C}$ ), что соответствует оптимальным условиям хранения продуктов.

В любое время можно выйти из этого режима, изменив заданную температуру в отделении.

## РЕЖИМ БЫСТРОГО ЗАМОРАЖИВАНИЯ «ФРОСТАТИК»

Морозильное отделение предназначено для длительного хранения продуктов промышленной и глубокой заморозки, а также для замораживания свежих продуктов.

Максимальный объем продуктов, который может быть заморожен в течение 24 часов, указан на табличке с серийным номером.

Для замораживания свежих продуктов необходимо активировать функцию замораживания «Фростматик». Нажмите на кнопку режимов (при необходимости несколько раз), пока на дисплее не появится соответствующий символ .

Выбранное значение необходимо подтвердить в течение нескольких секунд нажатием на кнопку подтверждения. При этом будет подан звуковой сигнал (зуммер), а на дисплее появится анимационная картинка с линиями.

После 24-часового периода предварительно охлажденные поместите продукты в морозильник.

Процесс замораживания длится 24 часа. В течение этого периода не кладите в морозильник другие продукты.

Эта функция автоматически выключается через 54 часа.

Эту функцию можно отключить в любое время: для этого следует нажимать на кнопку режимов до тех пор, пока не замигает соответствующий значок, а после этого нажать на кнопку подтверждения.





## ФУНКЦИЯ «ОХЛАЖДЕНИЕ НАПИТКОВ»

Функцию «Охлаждение напитков» следует использовать для обеспечения подачи предупредительного сигнала в случае помещения бутылок в морозильное отделение. Для включения функции нажмите на кнопку режимов (может потребоваться несколько нажатий) так, чтобы на дисплее появился соответствующий символ .

Выбранное значение необходимо подтвердить в течение нескольких секунд нажатием на кнопку подтверждения. Раздастся звуковой сигнал, а символ продолжит светиться.

В этих условиях включается таймер на стандартное значение 30 мин, изменить которое можно на любое значение в интервале от 1 часа до 90 минут, изменяя количество минут нажатием на кнопку регулировки температуры.

По истечении заданного времени появится следующая индикация:

- на устройстве индикации   – мигание символа 
- мигание символа 
- мигание символа 
- зуммер будет звучать, пока не будет нажата кнопка подтверждения

В это время не забудьте извлечь напитки из морозильного отделения.

Эту функцию можно отключить в любое время: для этого следует нажимать на кнопку режимов до тех пор, пока не замигает соответствующий значок, а после этого нажать на кнопку подтверждения.

## ПЕРВОЕ ИСПОЛЬЗОВАНИЕ

### ЧИСТКА ХОЛОДИЛЬНИКА ИЗНУТРИ

Перед первым включением прибора вымойте его внутренние поверхности и все внутренние принадлежности теплой водой с нейтральным мылом, чтобы удалить запах, характерный для только что изготовленного изделия, затем тщательно протрите их.



Не используйте моющие или абразивные средства, т.к. они могут повредить покрытие поверхностей холодильника.

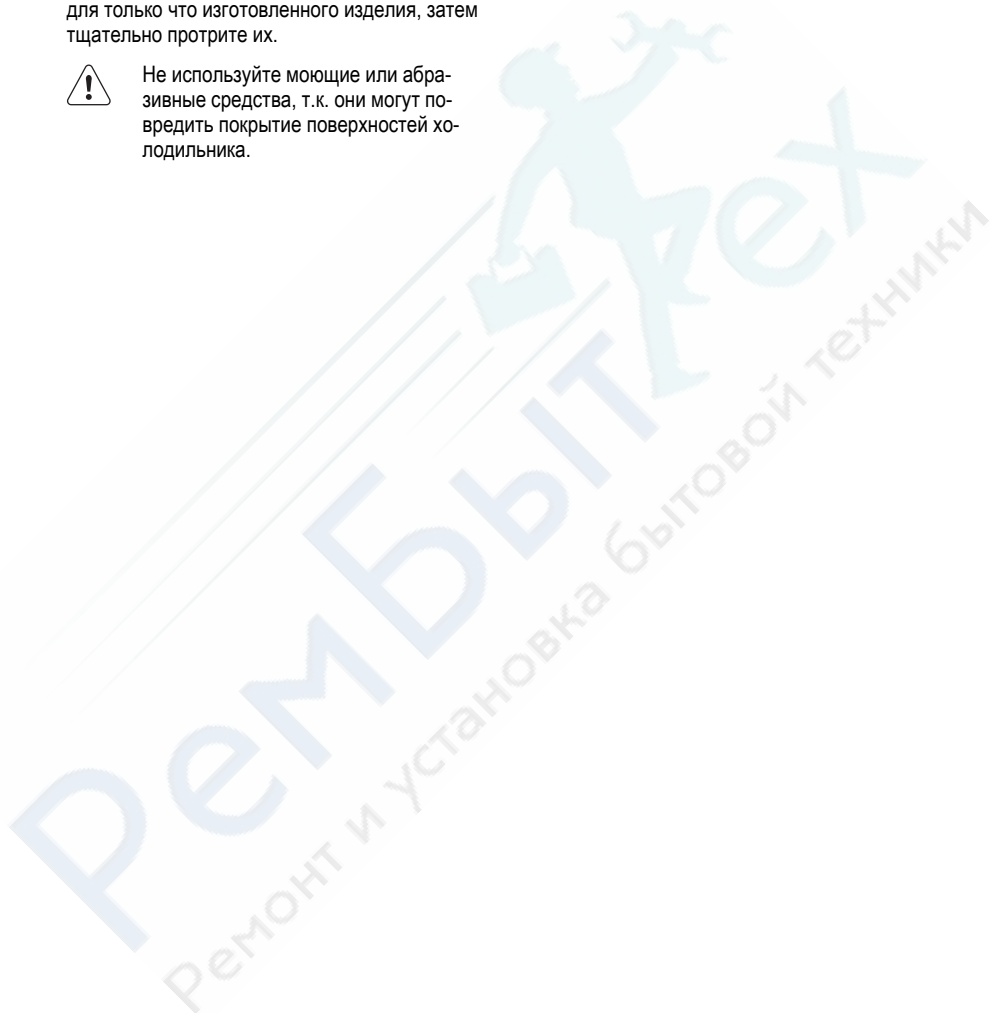

## ЗАМОРАЖИВАНИЕ СВЕЖИХ ПРОДУКТОВ

Морозильное отделение предназначено для замораживания свежих продуктов и продолжительного хранения замороженных продуктов, а также продуктов глубокой заморозки. Для замораживания свежих продуктов включите функцию FROSTMATIC не менее, чем за 24 часа до закладки подлежащих замораживанию продуктов в морозильное отделение. Уложите подлежащие замораживанию свежие продукты в верхнее отделение. Максимальное количество продуктов, которое может быть заморожено за 24 часа, указано на **табличке с паспортными данными**, расположенной внутри прибора. Процесс замораживания занимает 24 часа: в течение этого времени не добавляйте в морозильную камеру другие продукты.

## ХРАНЕНИЕ ЗАМОРОЖЕННЫХ ПРОДУКТОВ

При первом запуске или после длительного простоя перед закладкой продуктов в отделе-

ние дайте прибору поработать не менее 2 часов в режиме ускоренной заморозки.



При случайном размораживании продуктов, например, при сбое электропитания, если напряжение в сети отсутствовало в течение времени, превышающего указанное в таблице технических данных "время повышения температуры", размороженные продукты следует быстро употребить в пищу или немедленно подвергнуть тепловой обработке, затем повторно заморозить (после того, как они остынут).

## КОРЗИНЫ ДЛЯ ХРАНЕНИЯ

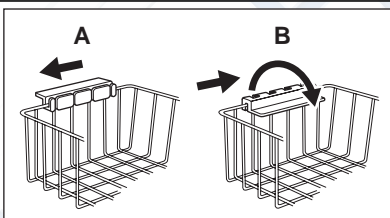

Навешивайте корзины на верхний край морозильника (А) или ставьте их внутрь морозильника (В). Поворачивайте и фиксируйте ручки в одном из двух положений, показанных на иллюстрации.

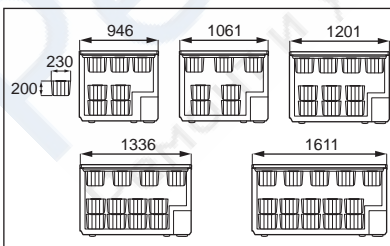

Корзины задвигаются друг в друга. На следующих иллюстрациях показано, сколько корзин помещается в различных моделях морозильников.

Дополнительные корзины можно приобрести в местном сервисном центре.

## КОРЗИНА ДЛЯ БЫСТРОГО ЗАМОРАЖИВАНИЯ

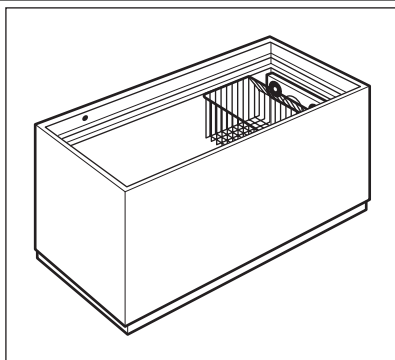

Эта корзинка предназначена для быстрого замораживания продуктов.



### ПРЕДУПРЕЖДЕНИЕ!

Поскольку корзинка защищает систему уменьшения наледи и помогает обеспечить вентиляцию, необходимую для надлежащей работы, ее следует держать в месте, указанном на рисунке, и не снимать.

## БЕЗОПАСНЫЙ ЗАМОК

Морозильник оборудован специальным замком, предотвращающим случайное запертие крышки только в том случае, если вставить в этот замок ключ и повернуть его.

Чтобы закрыть морозильник, выполните следующие действия:

1. плавно вставьте ключ в замок.
2. поверните ключ по часовой стрелке до символа .

Чтобы открыть морозильник, выполните следующие действия:

1. плавно вставьте ключ в замок.
2. поверните ключ против часовой стрелки до символа .



Запасные ключи можно получить в местном сервисном центре.



### ВНИМАНИЕ!

Держите ключ в недоступном для детей месте.

Обязательно выньте ключ из замка перед утилизацией старого прибора.

## ПРИГОТОВЛЕНИЕ КУБИКОВ ЛЬДА

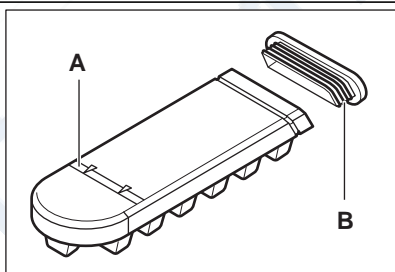

- Поверните лоток для кубиков льда в вертикальное положение и наполните его водой до отметки максимального уровня (A), показанной на рисунке.
- Закройте его крышкой (B) и вставьте в держатель лотка для кубиков льда в верхней части морозильника.
- Чтобы отделить кубики льда друг от друга, согните лоток для кубиков льда или на несколько секунд поставьте его под проточную воду.



### ВНИМАНИЕ!

Не пользуйтесь острыми или остроконечными предметами для извлечения кубиков льда из лотка.

## ОТКРЫВАНИЕ И ЗАКРЫВАНИЕ КРЫШКИ

Поскольку крышка оснащена плотно прилегающим уплотнителем, ее нелегко открыть вскоре после закрывания (из-за образования вакуума внутри).

Подождите несколько минут, прежде чем снова открывать прибор. Вакуумный клапан облегчает открывание крышки.



### **ВНИМАНИЕ!**

Никогда не тяните за ручку с чрезмерной силой.



## РЕКОМЕНДАЦИИ ПО ЗАМОРАЖИВАНИЮ

Ниже приведен ряд рекомендаций, направленных на то, чтобы помочь сделать процесс замораживания максимально эффективным:

- максимальное количество продуктов, которое может быть заморожено в течение 24 часов, указано на табличке технических данных;
- процесс замораживания занимает 24 часа. В этот период не следует класть в морозильную камеру новые продукты, подлежащие замораживанию;
- замораживайте только высококачественные, свежие и тщательно вымытые продукты;
- перед замораживанием разделите продукты на маленькие порции для того, чтобы быстро и полностью их заморозить, а также чтобы иметь возможность размораживать только нужное количество продуктов;
- заверните продукты в алюминиевую фольгу или в полиэтиленовую пленку и проверьте, чтобы к ним не было доступа воздуха;
- не допускайте, чтобы свежие незамороженные продукты касались уже замороженных продуктов во избежание повышения температуры последних;
- постные продукты сохраняются лучше и дольше, чем жирные; соль сокращает срок хранения продуктов;
- пищевой лед может вызвать ожог кожи, если брать его в рот прямо из морозильной камеры;
- рекомендуется указывать дату замораживания на каждой упаковке; это позволит контролировать срок хранения.

## РЕКОМЕНДАЦИИ ПО ХРАНЕНИЮ ЗАМОРОЖЕННЫХ ПРОДУКТОВ

Для получения оптимальных результатов следует:

- убедиться, что продукты промышленной заморозки хранились у продавца в должных условиях;
- обеспечить минимальный интервал времени между приобретением замороженных продуктов в магазине и их помещением в морозильник;

- не открывать крышку слишком часто и не держать ее открытой дольше, чем необходимо.
- После размораживания продукты быстро портятся и не подлежат повторному замораживанию.
- Не превышайте время хранения, указанное изготовителем продуктов.



### ПРЕДУПРЕЖДЕНИЕ!

Перед выполнением каких-либо операций по чистке или уходу за прибором выньте вилку сетевого шнура из розетки.



В холодильном контуре данного прибора содержатся углеводороды; поэтому его обслуживание и заправка должны осуществляться только уполномоченными специалистами.

## ПЕРИОДИЧЕСКАЯ ОЧИСТКА

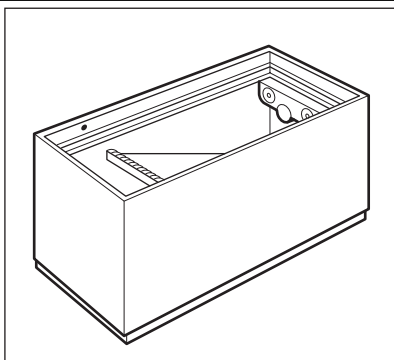

1. Выключите прибор.
2. Выньте вилку сетевого кабеля из розетки.
3. Регулярно мойте прибор и принадлежности теплой водой с нейтральным мылом. Осторожно почистите уплотнитель крышки.
4. Снимите вентилируемую подкладку.
5. Полностью просушите прибор.
6. Установите вентилируемую подкладку.
7. Вставьте вилку сетевого кабеля в розетку.
8. Включите прибор.



### ПРЕДУПРЕЖДЕНИЕ!

Для чистки внутренней поверхности прибора не используйте моющие и абразивные средства, чистящие средства с сильным запахом и полировальные пасты. Будьте осторожны, чтобы не повредить систему охлаждения.



Место расположения компрессора не нуждается в чистке.

## ПЕРЕРЫВЫ В ЭКСПЛУАТАЦИИ

Если прибор не будет использоваться в течение длительного времени, примите следующие меры предосторожности:

1. Отключите прибор от сети электропитания.
2. Выньте все продукты.
3. Вымойте прибор и все принадлежности.
4. Оставьте крышку открытой для предотвращения образования неприятных запахов.

## РАЗМОРАЖИВАНИЕ МОРОЗИЛЬНОЙ КАМЕРЫ

Морозильная камера данной модели относится к типу "no frost" (без инея). Это означает, что в ней не образуются иней и лед ни на продуктах, ни на стенках самой камеры. Отсутствие инея обеспечивается благодаря постоянной циркуляции холодного воздуха внутри камеры от автоматически включающегося вентилятора.

Некоторые чистящие средства для кухни содержат химикаты, могущие повредить пластмассовые детали прибора. По этой причине рекомендуется мыть внешний корпус прибора только теплой водой с небольшим количеством моющего средства.



Если прибор будет продолжать работать, попросите кого-нибудь проверить его время от времени, чтобы не допустить порчи находящихся в нем продуктов в случае отключения электроэнергии.

# Ремонт холодильников

## ЧТО ДЕЛАТЬ, ЕСЛИ ...

<http://rembitteh.ru/>

### ПРЕДУПРЕЖДЕНИЕ!

Перед поиском и устранением неисправностей извлекайте вилку сетевого кабеля из розетки.

Поиск и устранение неисправностей, не указанных в данном руководстве, должен осуществлять только квалифицированный электрик или уполномоченный специалист.



При нормальных условиях эксплуатации слышны некоторые звуки (работы компрессора, циркуляции хладагента).

Неисправность	Возможная причина	Способ устранения
<b>Прибор издает сильный шум.</b>	Прибор стоит неустойчиво.	Проверьте, прочно ли стоит прибор (все четыре ножки должны опираться на пол).
<b>Компрессор работает непрерывно.</b>	Неправильно задана температура.	Задайте более высокую температуру.
	Крышка открывалась слишком часто	Не оставляйте крышку открытой дольше, чем это необходимо
	Неправильно закрыта крышка	Проверьте, чтобы крышка хорошо закрывалась, а уплотнитель не имел повреждений и был чистым
	Одновременно положено слишком большое количество продуктов для замораживания.	Подождите несколько часов, а затем проверьте температуру снова.
	Продукты, помещенные в прибор, были слишком теплыми.	Прежде чем положить продукты на хранение, дайте им остыть до комнатной температуры.
	Температура в помещении, где находится прибор, слишком высокая для его эффективной работы.	Попытайтесь понизить температуру в помещении, где находится прибор.
<b>Работает звуковая сигнализация и мигает символ аварийного сигнала</b>	В морозильнике слишком тепло	См. раздел «Сигнализация превышения температуры» в Главе «Панель управления»
<b>Крышка закрывается не полностью</b>	Уплотнители крышки грязные или липкие	Прочистите уплотнители крышки
	Упаковки продуктов блокируют крышку	Правильно уложите упаковки, см. наклейку внутри прибора
<b>Крышка открывается с трудом</b>	Уплотнители крышки грязные или липкие	Прочистите уплотнители крышки
	Заблокирован клапан	Проверьте клапан



Неисправность	Возможная причина	Способ устранения
<b>Лампа не горит.</b>	Лампа находится в режиме ожидания.	Закройте и снова откройте крышку.
	Лампа перегорела.	См. раздел «Замена лампочки».
<b>В морозильнике слишком тепло.</b>	Температура задана неправильно.	Установите более низкую температуру.
	Крышка не закрывается плотно или не закрыта как следует.	Проверьте, чтобы крышка хорошо закрывалась, а уплотнитель не имел повреждений и был чистым
	Крышка открывалась слишком часто	Постарайтесь не открывать крышку слишком часто
	Крышка была оставлена открытой на длительное время	Не оставляйте крышку открытой дольше, чем это необходимо
	Одновременно положено слишком большое количество продуктов для замораживания.	Подождите несколько часов, а затем проверьте температуру снова. В следующий раз для замораживания одновременно загружайте меньшее количество продуктов.
	Продукты, помещенные в прибор, были слишком теплыми.	Прежде чем положить продукты на хранение, дайте им остыть до комнатной температуры.
<b>В морозильнике слишком холодно.</b>	Продукты, подлежащие замораживанию, размещены слишком близко друг к другу.	Расположите продукты так, чтобы холодный воздух мог свободно циркулировать между ними.
	Температура задана неправильно.	Задайте более высокую температуру.
<b>Прибор не работает.</b>	Вилка сетевого кабеля не вставлена как следует в розетку.	Как следует вставьте вилку в розетку.
	Прибор не получает электропитание.	Попробуйте подключить к этой розетке другой электроприбор.
	Прибор не включен.	Включите прибор.
	В розетке электропитания нет напряжения (попробуйте подключить к ней другой электроприбор).	Вызовите электрика.

## ЗАМЕНА ЛАМПЫ ОСВЕЩЕНИЯ

В случае необходимости замены лампы освещения:

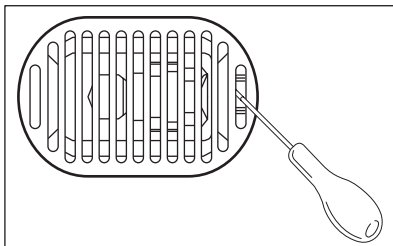

- отключите прибор от сети электропитания;
- снимите плафон с помощью отвертки, как показано на рисунке;
- замените лампу новой такой же мощности, предназначенной специально для бытовых приборов. (мощность указана на рассеивателе света);
- установите плафон на место и снова подключите прибор.

**ВНИМАНИЕ!**

Не пользуйтесь морозильником, если плафон поврежден или отсутствует.

РемБитТех  
Ремонт и установка бытовой техники

## РАЗМЕЩЕНИЕ



### ВНИМАНИЕ!

Если вы выбрасываете старый прибор с замком (защелкой) на крышке, необходимо вывести замок из строя, чтобы дети, играя, не оказались запертыми внутри.



После установки прибора должен быть обеспечен свободный доступ к сетевой вилке.

Данный прибор можно устанавливать в сухом, хорошо вентилируемом закрытом помещении (гараже или подвале), однако для обеспечения оптимальной работы прибора устанавливайте его в том месте, где температура окружающей среды соответствует климатическому классу, указанному на табличке технических данных прибора.

Климатический класс	Температура окружающей среды
SN	от +10°C до + 32°C
N	от +16°C до + 32°C
ST	от +16°C до + 38°C
T	от +16°C до + 43°C

## ПОДКЛЮЧЕНИЕ К ЭЛЕКТРОСЕТИ

Перед включением прибора в сеть удостоверьтесь, что напряжение и частота, указанные в табличке технических данных, соответствуют параметрам вашей домашней электрической сети.

Прибор должен быть заземлен. С этой целью вилка сетевого шнура имеет специальный контакт заземления. Если розетка электрической сети не заземлена, выполните отдельное заземление прибора в соответствии с действующими нормами, поручив эту операцию квалифицированному электрику.

Изготовитель снимает с себя всякую ответственность в случае несоблюдения вышеуказанных правил техники безопасности.

Данное изделие соответствует директивам Европейского Союза.

## ТРЕБОВАНИЯ ПО ВЕНТИЛЯЦИИ

1. Устанавливайте морозильник в горизонтальном положении на прочной поверхности. Прибор должен стоять на всех четырех ножках.
2. Убедитесь, что сзади прибора есть зазор 5 см.
3. Убедитесь, что по сторонам прибора есть зазор 5 см.

Необходимо обеспечить достаточную циркуляцию воздуха с задней стороны прибора.

# ШУМЫ ПРИ РАБОТЕ

<http://rembitteh.ru/>

При нормальных условиях работы слышны некоторые звуки (работы компрессора, циркуляции хладагента).

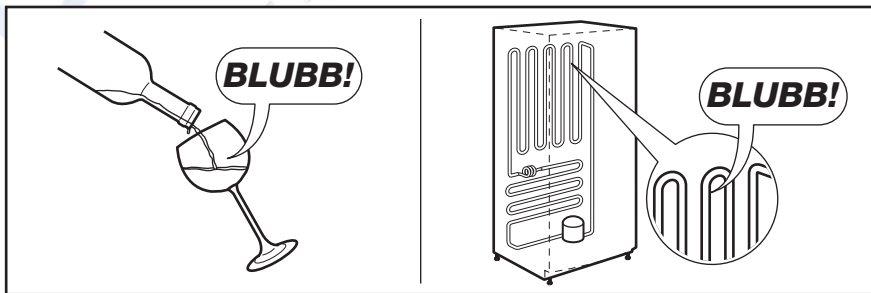
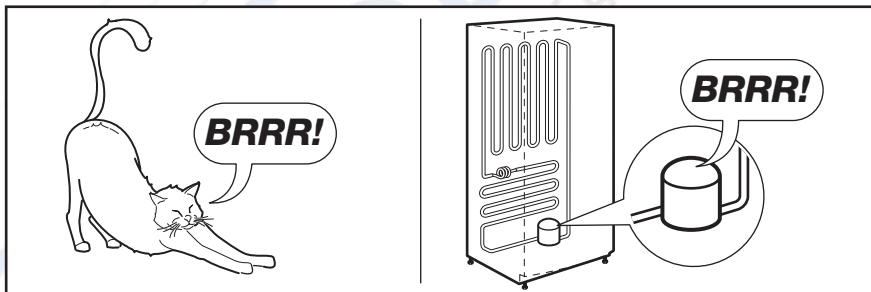
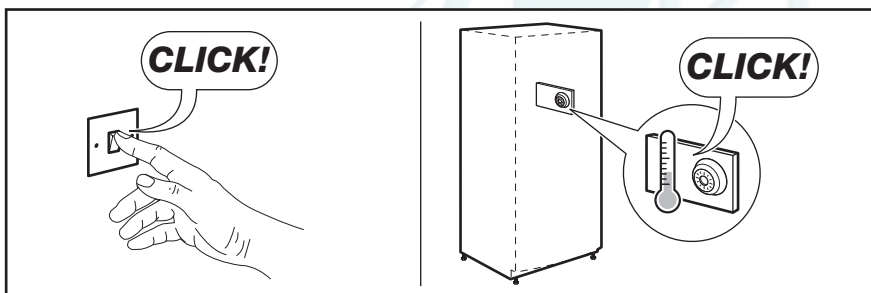
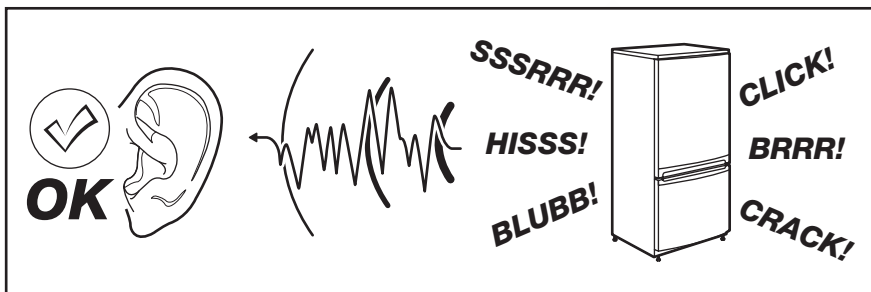

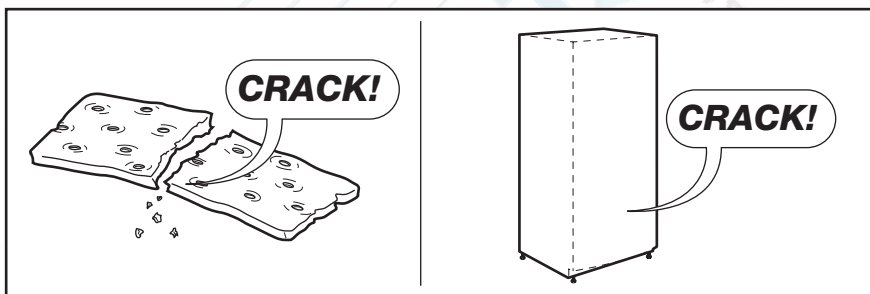
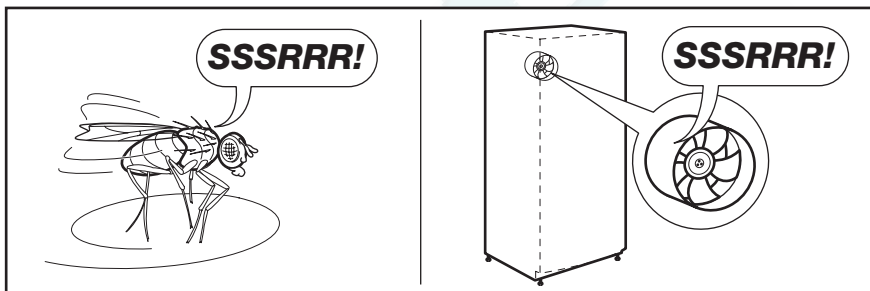
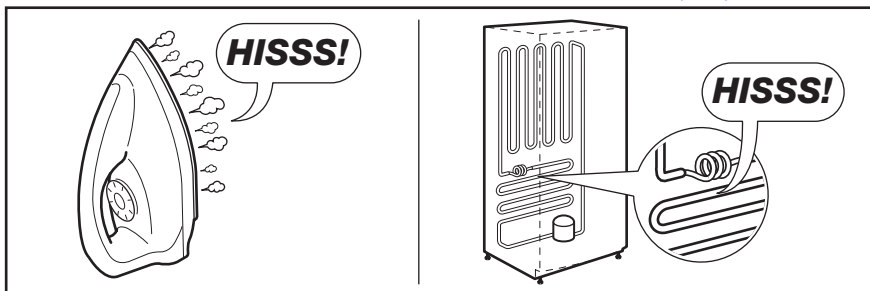



## ТЕХНИЧЕСКИЕ ДАННЫЕ

<b>Габариты</b>	Высота × Ширина × Глубина (мм):	Дополнительные технические данные указаны на табличке технических данных на правой стенке прибора снаружи.
	876 × 1336 × 665	
<b>Время повышения температуры</b>	49 часа	

## ОХРАНА ОКРУЖАЮЩЕЙ СРЕДЫ

Материалы с символом  следует сдавать на переработку. Положите упаковку в соответствующие контейнеры для сбора вторичного сырья.

Принимая участие в переработке старого электробытового оборудования, Вы помогаете защитить окружающую среду и здоровье человека. Не выбрасывайте вместе с бытовыми отходами [rembitteh.ru/](http://rembitteh.ru/)

помеченную символом . Доставьте изделие на местное предприятие по переработке вторичного сырья или

обратитесь в свое муниципальное управление.



Дата производства данного изделия указана в серийном номере (serial number), где первая цифра номера соответствует последней цифре года производства, вторая и третья цифры номера – порядковому номеру недели. Например, серийный номер 11012345 означает, что изделие произведено на десятой неделе 2011 года.



ІНФОРМАЦІЯ З ТЕХНІКИ БЕЗПЕКИ .....	24
ОПИС ВИРОБУ .....	27
ПАНЕЛЬ КЕРУВАННЯ .....	28
ПЕРШЕ КОРИСТУВАННЯ .....	31
ЩОДЕННЕ КОРИСТУВАННЯ .....	32
КОРИСНІ ПОРАДИ .....	35
ДОГЛЯД ТА ЧИСТКА .....	36
ЩО РОБИТИ, КОЛИ .....	37
УСТАНОВКА .....	40
ШУМИ .....	41
ТЕХНІЧНІ ДАНІ .....	42
ОХОРОНА ДОВКІЛЛЯ .....	42

## МИ ПРО ВАС ДУМАЄМО

Дякуємо за покупку приладу Electrolux. Ви обрали продукт, який втілює в собі десятки років професійного досвіду та інновацій. Оригінальний та стильний, він був розроблений з думкою про вас. Тому щоразу, коли ви ним користуєтесь, ви можете бути впевнені в отриманні гарних результатів.

Ласкаво просимо в світ Electrolux.

### Звертайтеся на наш веб-сайт:



Поради з використання, брошури, інструкції з усунення несправностей, сервісна інформація:  
[www.electrolux.com](http://www.electrolux.com)



Зареєструйте виріб, щоб отримати покращене обслуговування:  
[www.electrolux.com/productregistration](http://www.electrolux.com/productregistration)



Придбання приладдя, витратних матеріалів та оригінальних запчастин для вашого приладу:  
[www.electrolux.com/shop](http://www.electrolux.com/shop)

## РОБОТА З КЛІЄНТАМИ ТА СЕРВІСНЕ ОБСЛУГОВУВАННЯ

Рекомендується використовувати оригінальні запчастини.

При звертанні до сервісного центру необхідно мати наступну інформацію.

Її можна знайти на табличці з технічними даними. Модель, номер виробу, серійний номер.



Увага! Важлива інформація з техніки безпеки.



Загальна інформація та рекомендації



Екологічна інформація

Може змінитися без оповіщення.



## ІНФОРМАЦІЯ З ТЕХНІКИ БЕЗПЕКИ

В інтересах вашої безпеки та для належного використання приладу уважно прочитайте цю інструкцію, включаючи підказки та застереження, перш ніж встановлювати його і розпочинати ним користуватися. Аби уникнути помилкових дій і нещасних випадків необхідно, щоб усі, хто користується приладом, ретельно ознайомилися з правилами експлуатації і техніки безпеки. Збережіть цю інструкцію і в разі продажу або передачі приладу іншим особам обов'язково передайте її разом із приладом, щоб усі користувачі змогли в будь-який час ознайомитися з правилами експлуатації і технікою безпеки.

Задля безпеки життя та майна дотримуйтеся викладених у цій інструкції рекомендацій з техніки безпеки, оскільки компанія-виробник не несе відповідальності за шкоду, що сталася через недотримання цих рекомендацій.

### БЕЗПЕКА ДІТЕЙ І ВРАЗЛИВИХ ОСІБ

- Прилад не призначений для користування ним людьми (в т.ч. дітьми) з обмеженими фізичними, сенсорними чи розумовими здібностями чи недостатнім досвідом та знаннями, якщо їм не було проведено відповідного інструктажу з користування приладом особою, відповідальною за їх безпеку.  
Щоб діти не гралися з приладом, вони мають користуватися ним під наглядом дорослих.
- Не дозволяйте дітям гратися з пакувальними матеріалами. Порушення цієї вимоги може призвести до того, що вони можуть задихнутися.
- Перш ніж утилізувати прилад, вийміть вилку з розетки, відріжте кабель (у місці, яке знаходиться якомога ближче до корпусу) і зніміть дверцята, щоб запобігти випадкам, коли діти, граючись, отримають електрошок або замкнуться всередині.
- Якщо цей прилад, оснащений магнітним замком, має замінити старий прилад із замком на пружині (клямкою), подбайте про те, щоб вивести з ладу пружину, перш ніж утилізувати старий прилад. У такий спосіб ви попередите ситуацію, коли він може стати смертельною пасткою для дитини.

### ЗАГАЛЬНІ ПРАВИЛА БЕЗПЕКИ



#### Попередження!

Вентиляційні отвори в корпусі приладу та в конструкції, що вбудовується, мають бути відкритими.

- Цей прилад призначений для зберігання харчових продуктів і напоїв у звичайному домогосподарстві, як пояснюється в цій інструкції.
- Не застосовуйте механічні пристрої чи інші штучні засоби для прискорення процесу розморожування.
- Не використовуйте інші електричні пристрої (наприклад, прилад для виготовлення морозива) всередині холодильника, якщо це не передбачено виробником.
- Не пошкодьте контур циркуляції холодоагенту.
- У контурі циркуляції холодоагенту міститься холодоагент ізобутан (R600a) — природний газ, що майже не шкідливий для довкілля, проте займистий.

Подбайте, щоб під час транспортування і встановлення приладу жоден з компонентів контуру циркуляції холодоагенту не був пошкоджений.

У разі пошкодження контуру циркуляції холодоагенту:

- уникайте контакту з відкритим вогнем або джерелами займання;
- ретельно провітріть приміщення, де знаходиться прилад
- З міркувань безпеки не слід змінювати технічні характеристики приладу чи якимось чином його модифікувати. Будь-яке пошкодження кабелю може викликати коротке замикання, пожежу й ураження електричним струмом.



#### Попередження!

Щоб уникнути нещасних випадків, заміну всіх електричних компонентів (кабель живлення, вилка, компресор) має виконувати сертифікований майстер або спеціаліст сервісного центру.

1. Забороняється подовжувати кабель живлення.



2. Подбайте про те, щоб вилка кабелю живлення не була роздавлена чи пошкоджена задньою частиною приладу. Роздавлена чи пошкоджена вилка кабелю живлення може перегрітися і спричинити пожежу.
  3. Подбайте про наявність доступу до вилки кабелю живлення.
  4. Не тягніть за кабель живлення.
  5. Не вставляйте вилку в розетку, яка хитається. Існує ризик електричного удару чи займання.
  6. Не можна користуватися приладом без плафона на лампі (якщо передбачено) для внутрішнього освітлення.
- Прилад важкий. Будьте обережні при його переміщенні.
  - Не беріть речі в морозильному відділенні та не торкайтеся до них вологими чи мокрими руками, бо це може призвести до поранення або холодого опіку.
  - Не слід надовго залишати прилад під прямими сонячними променями.
  - Скляні лампочки у цьому приладі (якщо передбачені) — це спеціальні лампочки, що підходять лише для побутових приладів. Вони не придатні для освітлення житлових приміщень.

## ЩОДЕННЕ ВИКОРИСТАННЯ

- Не ставте гарячий посуд на пластикові частини приладу.
- Не зберігайте в приладі займистий газ або рідини, бо вони можуть вибухнути.
- Не кладіть продукти прямо навпроти отворів для випуску повітря в задній стінці. (Якщо прилад оснащено системою Frost Free)
- Заморожені продукти після розморожування не можна заморозувати знову.
- Фасовані заморожені продукти зберігайте у відповідності з інструкціями виробника.
- Необхідно чітко дотримуватися рекомендацій виробника приладу щодо зберігання продуктів. Зверніться до відповідних інструкцій.
- Не розміщуйте газовані або шипучі напої в морозильному відділенні, бо через підвищення тиску на пляшку вони можуть вибухнути, що пошкодить прилад.
- Морозиво на паличці спроможне викликати холодові опіки, якщо його їсти прямо з морозильника.

## ДОГЛЯД І ЧИЩЕННЯ

- Перш ніж виконувати технічне обслуговування, вимкніть прилад і вийміть вилку з розетки.
- При чистенні не можна користуватися металевими предметами.
- Не використовуйте гострі предмети для чищення приладу від льоду. Користуйтеся пластиковим шкребком.

## УСТАНОВКА



Під час підключення до електромережі ретельно дотримуйтесь інструкцій, наведених у відповідному параграфі.

- Розпакуйте прилад і огляньте на предмет пошкоджень. Не користуйтеся приладом, якщо він пошкоджений. У разі виявлення пошкоджень негайно повідомте про це торговельний заклад, де ви придбали прилад. У цьому разі збережіть пакування.
- Рекомендується зачекати щонайменше чотири години, перш ніж вмикати прилад, з тим щоб масло повернулося до компресора.
- Повітря має нормально циркулювати довкола приладу; недотримання цієї рекомендації призводить до перегрівання. Щоб досягти достатньої вентиляції, дотримуйтеся відповідних інструкцій щодо встановлення.
- Прилад не можна ставити біля батареї опалення або плити.
- Подбайте про те, щоб до розетки був доступ після встановлення приладу.

## ТЕХНІЧНЕ ОБСЛУГОВУВАННЯ

- Електричні роботи, необхідні для обслуговування приладу, мають виконуватися кваліфікованим електриком або компетентною особою.
- Технічне обслуговування цього приладу має здійснюватися лише кваліфікованим персоналом. Для ремонту необхідно використовувати лише оригінальні запасні частини.

## ЗАХИСТ ДОВКІЛЛЯ



Ні в охолоджувальній системі, ні в ізоляційних матеріалах цього приладу не міститься газів, які могли б нанести шкоду озоновому шару. Прилад не можна утилізувати разом з міськими відходами та сміттям. Ізоляційна піна містить займісті газу: прилад необхідно утилізувати згідно з відповідними нормативними актами, виданими місцевими органами влади. Уникайте пошкодження холодильного агрегату, особливо в задній частині, поблизу теплообмінника. Матеріали, позначені символом , підлягають вторинній переробці.

Цей продукт по змісту небезпечних речовин відповідає вимогам Технічного регламенту обмеження використання деяких небезпечних речовин в електричному та електронному обладнанні (постанова Кабінету Міністрів України №1057 від 3 грудня 2008р.)

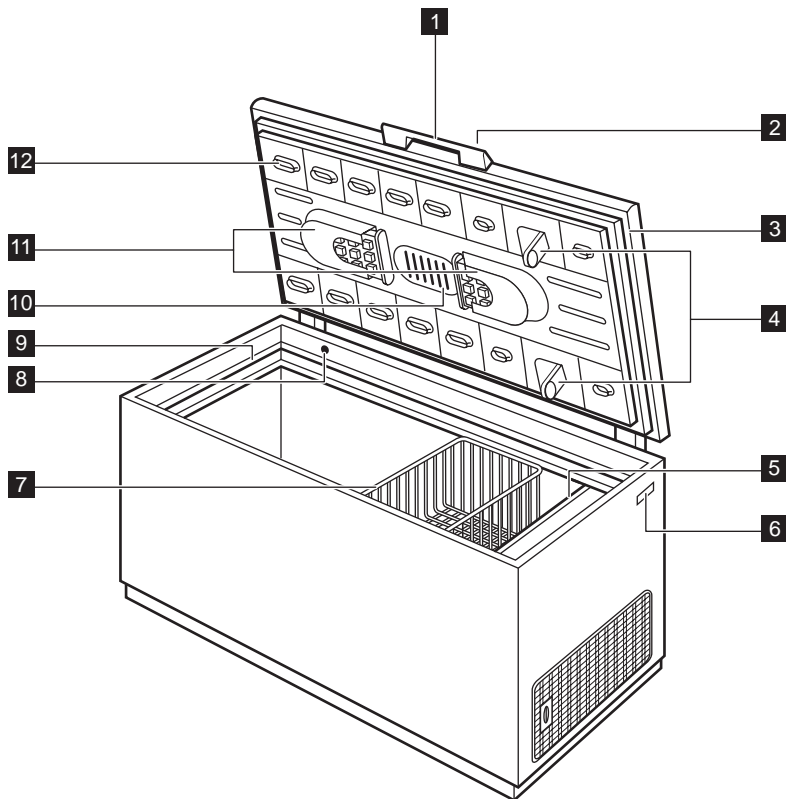

**1** Ручка кришки

**2** Захисний замок

**3** Ущільнювач

**4** Впускні повітряні канали

**5** Випускні повітряні канали

**6** Табличка з технічними даними

**7** Дротяний кошик

**8** Клапан, що полегшує відкриття кришки

**9** Верхній край

**10** Освітлення

**11** Відділення для льодогенератора

**12** Випускні повітряні канали системи Frost Free

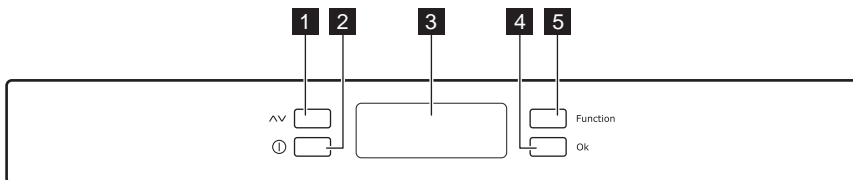

- 1 Кнопка регулювання температури
- 2 Кнопка ON/OFF (увімкнення/вимкнення приладу)
- 3 Індикатор температури й функцій
- 4 Кнопка підтвердження
- 5 Функціональна кнопка

## ДИСПЛЕЙ



Сигнал надмірної температури

Якщо світиться, значить прилад увімкнений; якщо швидко блимає, значить увімкнена функція Frostmatic

Індикатор мінусової температури

Індикатор температури

Якщо світиться, значить увімкнена функція таймера

Якщо світиться, значить увімкнена функція захисту від доступу дітей

Якщо світиться, значить увімкнена функція Frostmatic

Якщо світиться, значить увімкнена функція охолодження напоїв

Якщо світиться, значить увімкнена функція економного режиму

## УВІМКНЕННЯ

Якщо після вставки вилки в розетку дисплей не засвітився, натисніть кнопку ON/OFF (увімкнення/вимкнення).

Одразу після увімкнення прилад перебуває в режимі сигналізації: блимає значення температури, лунає звуковий сигнал.

Натисніть кнопку підтвердження, і звуковий сигнал вимкнеться (також див. розділ «Сигнал надмірної температури»); значок продовжуватиме блимати, а на індикаторі відобразиться найвища досягнута температура. В економному режимі правильне зберігання продуктів забезпечується шляхом встановлення наступної температури:

-18°C у морозильнику.

- Перед тим як завантажувати продукти в морозильне відділення, зачекайте, доки в ньому не встановиться температура -18°C.
- Інформацію про вибір іншої температури див. у розділі «Регулювання температури».

## ВИМКНЕННЯ

Щоб вимкнути прилад, натисніть та утримуйте кнопку ON/OFF (увімкнення/вимкнення) довше 1 секунди.

Хід зворотного відліку, починаючи від «-3 -2 -1», відобразиться на індикаторі температури.

**Попередження!**

Не кладіть на панель керування жодні предмети, оскільки це може призвести до випадкового увімкнення морозильника.

Щоб продовжити термін служби морозильника, не вимикайте його раніше ніж через 10 хвилин після увімкнення.

## РЕГУЛЮВАННЯ ТЕМПЕРАТУРИ

На морозильнику є символ , тобто він призначений для заморожування свіжих продуктів та для тривалого зберігання заморожених продуктів і продуктів глибокої заморозки. Температуру можна регулювати в діапазоні від -15°C до <http://rembitteh.ru/>

встановити температуру приблизно  $-18^{\circ}\text{C}$ , що забезпечує належне заморожування та зберігання заморожених продуктів.

Температуру можна змінювати шляхом натискання кнопки регулювання температури.

Після першого натискання кнопки регулювання температури починає блимати поточне значення температури; щоб змінити це значення, натисніть кнопку ще раз.

Щоб підтвердити вибрану температуру, натисніть кнопку підтвердження. На індикаторі температури знову відобразиться температура всередині морозильника.

Встановлена температура буде досягнута протягом 24 годин.

Якщо ви довго не користувалися приладом, то заново налаштувати температуру немає потреби, оскільки її значення зберігається в пам'яті.



### Попередження!

На протязі періоду стабілізації після першого запуску температура на дисплеї може не відповідати встановленій температурі. Упродовж цього часу відображується температура може відрізнятися від встановленої температури.



Розходження між відображуваною і встановленою температурою — це нормальне явище. В першу чергу, якщо:

- недавно встановлено новий температурний режим;
  - дверцята довго залишалися відкритими;
  - у відділення завантажено теплі продукти. Різниця температур до  $5^{\circ}\text{C}$  всередині відділення є цілком нормальною.
- У процесі звичайної роботи індикатор показує найвищу температуру всередині відділення.

## МЕНЮ ФУНКЦІЙ

Керування меню функцій здійснюється за допомогою функціональної кнопки. Для підтвердження функції необхідно натиснути кнопку підтвердження. Якщо не підтвердити функцію впродовж декількох секунд, меню зникне і дисплей переключиться у звичайний режим. На дисплеї відображаються наступні функції.



Сигнал надмірної температури



Функція захисту від доступу дітей



Функція економного режиму



Функція Frostmatic



Функція охолодження напоїв

## СИГНАЛ НАДМІРНОЇ ТЕМПЕРАТУРИ

Про підвищення температури у відділенні (наприклад, через перебої в постачанні електроенергії) свідчить наступне:

- блимання сигнального індикатора й індикатора температури на морозильнику;
- звуковий сигнал.

Після відновлення нормального стану:

- звуковий сигнал вимикається;
- значення температури продовжує блимати. Якщо натиснути кнопку підтвердження для вимкнення сигналу, на індикаторі температури на декілька секунд відобразиться найвища температура, яка була досягнута у відділенні. Потім прилад повертається у звичайний режим і відображається температура у вибраному відділенні.

Під час сигнальної фази звуковий сигнал можна вимкнути, натиснувши кнопку підтвердження.

Можливі причини подачі сигналу:

- у прилад завантажено багато свіжих продуктів;
- кришка залишалася відкритою надто довго;
- несправність системи (див. таблицю в розділі «Усунення проблем»).

## ФУНКЦІЯ ЗАХИСТУ ВІД ДОСТУПУ ДІТЕЙ

Функція захисту від доступу дітей активується повторним натисканням функціональної кнопки до появи значка

Для підтвердження вибору необхідно впродовж декількох секунд натиснути кнопку під-

твердження. Пролунає звуковий сигнал, а значок залишиться на дисплеї. У цьому стані натискання кнопок не призводить до зміни налаштувань.

Щоб вимкнути функцію, натискайте функціональну кнопку, поки не почне блимати відповідний значок; потім натисніть кнопку підтвердження.

## ЕКОНОМНИЙ РЕЖИМ

Економний режим вмикається натисненням функціональної кнопки (іноді потрібно натиснути декілька раз) до появи відповідного значка  (або шляхом встановлення температури  $-18^{\circ}\text{C}$ ).

Для підтвердження вибору необхідно впродовж декількох секунд натиснути кнопку підтвердження. Пролунає звуковий сигнал, а значок залишиться на дисплеї.

У цьому режимі автоматично встановлюється оптимальна для зберігання продуктів температура ( $-18^{\circ}\text{C}$ ).

Функцію можна в будь-який час вимкнути, змінивши обрану температуру у відділенні.

## ФУНКЦІЯ FROSTMATIC

Морозильне відділення призначене для тривалого зберігання заморожених продуктів і продуктів глибокої заморозки, а також для заморожування свіжих продуктів.

Максимальна кількість продуктів, яку можна заморозити за 24 години, вказана на таблиці із серійним номером.

Для заморожування свіжих продуктів слід активувати функцію Frostmatic. Натискайте функціональну кнопку, поки не з'явиться відповідний значок .

Для підтвердження вибору необхідно впродовж декількох секунд натиснути кнопку підтвердження. Пролунає звуковий сигнал, а на дисплеї відтвориться рухоме зображення, що складається з ліній.

Після попереднього охолодження, яке триває 24 години, завантажте продукти в морозильне відділення.

Процес заморожування триває 24 години. Упродовж цього часу не завантажуйте в морозильник інші продукти.

Функція автоматично вимикається через 54 години.

Щоб вимкнути функцію, натискайте функціональну кнопку, поки не почне блимати відповідний значок; потім натисніть кнопку підтвердження.





## ФУНКЦІЯ ОХОЛОДЖЕННЯ НАПОЇВ

При завантаженні в морозильне відділення пляшок із напоями з міркувань безпеки слід використовувати функцію охолодження напоїв. Функція активується повторним натисканням функціональної кнопки до появи значка .

Для підтвердження вибору необхідно впродовж декількох секунд натиснути кнопку підтвердження. Пролунає звуковий сигнал, а значок залишиться на дисплеї.

Вмикається таймер, для якого за замовчуванням встановлено значення 30 хвилин. Цей час можна змінювати в діапазоні від 1 до 90 хвилин за допомогою кнопки регулювання температури.

Після того як сплине встановлений час:

- на індикаторі  блиматиме символ .
- блиматиме значок .
- блиматиме значок .
- лунатиме звуковий сигнал, який можна вимкнути кнопкою підтвердження.

Майте на увазі, що тепер необхідно витягти напої з морозильного відділення.

Щоб вимкнути функцію, натискайте функціональну кнопку, поки не почне блимати відповідний значок; потім натисніть кнопку підтвердження.

## ПЕРШЕ КОРИСТУВАННЯ

### МИТТЯ КАМЕРИ

Перш ніж почати користуватися приладом, помийте його камеру і всі внутрішні аксесуари за допомогою теплої води з нейтральним милом, щоб усунути типовий запах нового приладу, а потім ретельно витріть його.



Не застосовуйте детергенти або абразивні порошки, бо вони можуть пошкодити поверхню.

РемБитТех  
Ремонт и установка бытовой техники

## ЩОДЕННЕ КОРИСТУВАННЯ

### ЗАМОРОЖУВАННЯ СВІЖИХ ПРОДУКТІВ

Морозильне відділення підходить для заморожування свіжих продуктів та для тривалого зберігання заморожених продуктів і продуктів глибокої заморозки.

Щоб заморозити свіжі продукти, активуйте функцію FROSTMATIC принаймні за 24 години до того, як покласти до морозильної камери продукти для заморожування.

Свіжі продукти, які потрібно заморозити, покладіть у нижнє відділення.

Максимальна кількість продуктів, яку можна заморозити за 24 години, вказана на **табличці з технічними даними** всередині приладу.

Процес заморожування триває 24 години: впродовж цього періоду не додавайте нові продукти для заморожування.

перш ніж ставити продукти у відділення, дайте йому попрацювати щонайменше впродовж 2 годин при налаштуванні на більш високу температуру.



У разі випадкового розморожування, наприклад, через перебої в постачанні електроенергії, якщо електропостачання переривалося на довший час, ніж зазначено на табличці технічних характеристик у графі "тривалість виходу в робочий режим", продукти, що розморозилися, необхідно якнайшвидше спожити або негайно приготувати, а потім знову заморозити (попередньо охолодивши).

### ЗБЕРІГАННЯ ЗАМОРОЖЕНИХ ПРОДУКТІВ

При вмиканні після тривалого періоду простою (коли прилад не використовувався),

### КОШИКИ ДЛЯ ЗБЕРІГАННЯ ПРОДУКТІВ

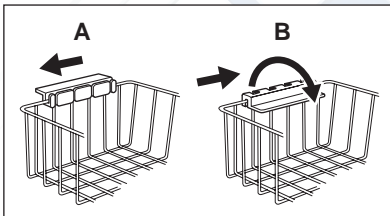

Навішіть кошики на верхній край морозильника (А) або ставте їх усередину морозильника (В). Для кожного з цих положень поверніть і зафіксуйте ручки, як показано на малюнку.

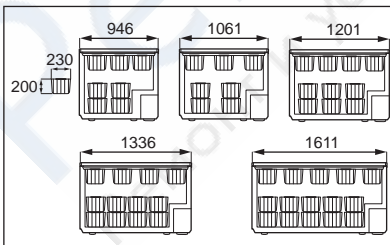

Кошики стоять один в один.

На наступних малюнках показано, скільки кошиків можна встановити в морозильниках різних моделей.

Додаткові кошики можна придбати в місцевому сервісному центрі.



## КОШИК ДЛЯ ШВИДКОГО ЗАМОРОЖУВАННЯ

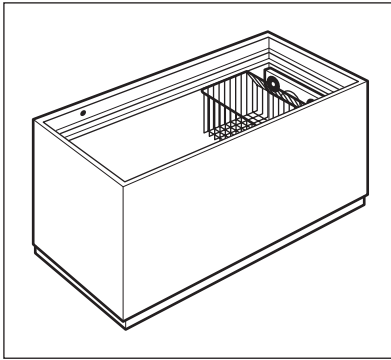

Цей кошик призначений для швидкого заморожування.

**Обережно!**

Кошик захищає систему Frost Free і допомагає забезпечувати вентиляцію, необхідну для належної роботи приладу. Він має завжди знаходитися в положенні, показаному на малюнку.

## ЗАХИСНИЙ ЗАМОК

Морозильник обладнаний спеціальним замком, який запобігає випадковому закриттю. Замок спроектований таким чином, що повернути ключ і закрити кришку можна, лише якщо ключ уже вставлено в замок.

Щоб закрити морозильник, виконайте наступні дії:

1. обережно вставте ключ до замка.
2. поверніть ключ за годинниковою стрілкою на символ .

Щоб відкрити морозильник, виконайте наступні дії:

1. обережно вставте ключ до замка.
2. поверніть ключ проти годинникової стрілки на символ .



Додаткові ключі можна придбати в місцевому сервісному центрі.

**Попередження!**

Не дозволяйте дітям гратися з ключем.

Переконайтеся, що ключ витягнуто із замка, перш ніж викидати старий прилад у сміття.

## ПРИГОТУВАННЯ КУБИКІВ ЛЬОДУ

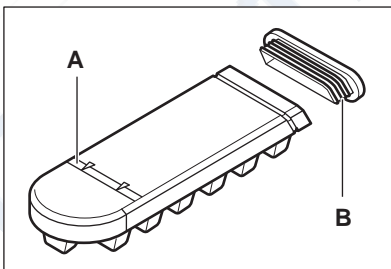

- Тримачи льодогенератор у вертикальному положенні, наповніть його водою до максимальної позначки (A), як показано на малюнку.
- Закрийте кришку (B) і вставте льодогенератор у спеціальний тримач у кришці приладу.
- Щоб витягти кубики льоду, скрутіть льодогенератор або на декілька секунд поставте його під струмінь води.

**Попередження!**

У жодному разі не використовуйте для виймання льодогенератора гострі або гостроконечні інструменти.

## ВІДКРИВАННЯ І ЗАКРИВАННЯ КРИШКИ

Оскільки кришка оснащена системою герметичного закривання, знову відкрити її невдовзі після того, як кришка була закрита, важко (це

пов'язано з тим, що всередині утворюється вакуум). Зачекайте кілька хвилин перш ніж знову відкривати прилад. Вакуумний клапан допоможе вам відкрити кришку.



**Попередження!**

Ніколи не тягніть за ручку силоміць.

**РемБитТех**  
Ремонт и установка бытовой техники

## ПОРАДИ ЩОДО ЗАМОРОЖУВАННЯ

Ось кілька важливих підказок, які допоможуть вам одержати найкращі результати заморожування:

- максимальна кількість продуктів, яку можна заморозити за 24 год. вказана на таблиці з технічними даними;
- процес заморожування триває 24 години. Упродовж цього періоду не можна додавати продукти до тих, які вже заморожуються;
- заморожуйте лише продукти найвищої якості, свіжі і ретельно вимиті;
- готуйте продукти невеликими партіями, щоб можна було їх швидко і повною мірою заморозити, а потім розморозити стільки, скільки потрібно;
- загортайте продукти в алюмінієву фольгу або складайте в поліетиленові кульки; пакування має бути герметичним;
- не давайте незамороженим продуктам контактувати з уже замороженими; в іншому разі температура останніх підвищиться;
- пласкі продукти зберігаються краще і довше, ніж товсті; сіль зменшує термін зберігання продуктів;
- шматочки льоду, якщо їх проковтнути відразу після того, як продукт був вийнятий з морозильника, можуть викликати холодовий опік;
- рекомендується вказувати на кожній окремій упаковці дату заморожування, щоб не перевищувати тривалість зберігання;

## ПОРАДИ ЩОДО ЗБЕРІГАННЯ ЗАМОРОЖЕНИХ ПРОДУКТІВ

Щоб отримати найкращі результати, необхідно:

- переконатися, що продукти, які продаються замороженими, адекватно зберігалися в магазині;
- подбати про те, щоб заморожені продукти якнайшвидше були перенесені з продуктового магазину до морозильника;
- не відкривати часто кришку і не залишати її відкритою довше, ніж це абсолютно необхідно.

- Після розморожування продукти швидко псуються, і їх не можна заморожувати знову.
- Не можна зберігати продукти довше, ніж вказано компанією-виробником продуктів.

**Обережно!**

Перш ніж виконувати операції з технічного обслуговування, завжди виймайте вилку з розетки.



У холодильному агрегаті цього приладу містяться вуглеводні; тому технічне обслуговування та перезарядку його має виконувати лише кваліфікований майстер.

## ПЕРІОДИЧНЕ ЧИЩЕННЯ

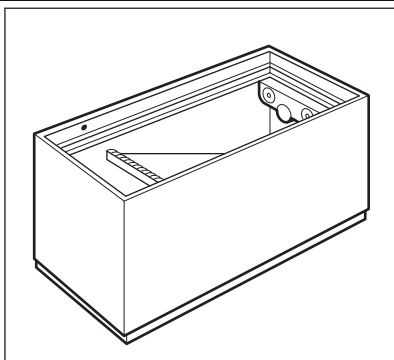

1. Вимкніть прилад.
2. Витягніть вилку з розетки.
3. Регулярно мийте прилад та аксесуари за допомогою теплої води й нейтрального мила. Ретельно мийте ущільнювач на кришці.
4. Зніміть вентилязоване дно.
5. Повністю висушіть прилад.
6. Встановіть вентилязоване дно.
7. Вставте вилку в розетку.
8. Увімкніть прилад.

**Обережно!**

Не застосовуйте миючі засоби, абразивні речовини, детергенти із сильним запахом або полірувальний віск для чистення внутрішньої поверхні приладу.

Пильнуйте, щоб не пошкодити систему охолодження.



Область навколо компресора мити не потрібно.

## ПЕРІОДИ ПРОСТОЮ

Коли прилад тривалий час не експлуатується, виконайте такі запобіжні дії:

1. відключіть прилад від електромережі
2. вийміть з нього всі продукти
3. помийте прилад і все приладдя
4. залишіть кришку відкритою, щоб запобігти утворенню неприємних запахів.



Якщо ви не вимикатимете прилад, то попросіть кого-небудь періодично перевіряти продукти, які в ньому знаходяться, на предмет псування через відключення електроенергії.

РОЗМОРОЖУВАННЯ  
МОРОЗИЛЬНИКА

Морозильна камера цієї моделі працює за принципом "no frost" (без намерозування). Це означає, що під час роботи приладу поклади криги не утворюються ні на внутрішніх стінках, ні на продуктах.

Відсутність криги досягається завдяки постійній циркуляції холодного повітря всередині камери, яке нагнітає вентилятор, робота якого регулюється автоматично.

Багато комерційних засобів для чистення поверхонь містять хімікати, які можуть пошкодити пластик у цьому приладі. Тому рекомендується мити корпус ззовні виключно теплою водою з додаванням невеликої кількості рідкого миючого засобу.



### Обережно!

Перш ніж намагатися усунути несправність, відключіть прилад від джерела живлення.  
Усунення несправностей, які не описані в цій інструкції, повинен виконувати кваліфікований електрик або інша компетентна особа.



Під час нормальної роботи приладу чути певні звуки (спричинені компресором або циркуляцією холодоагенту).

Проблема	Можлива причина	Спосіб усунення
<b>Прилад шумить під час роботи</b>	Прилад стоїть нестійко	Перевірте, чи стійко стоїть прилад (усі чотири ніжки повинні стояти на підлозі)
<b>Компресор працює без зупинок</b>	Настроєна неправильна температура	Встановіть вищу температуру
	Кришка відкривалася надто часто	Не залишайте кришку відкритою довше, ніж це потрібно
	Кришка закрита неналежним чином	Переконайтеся, що кришка добре закрита, а прокладки не пошкоджені і не забруднилися
	Одночасно було завантажено велику кількість продуктів для заморожування	Зачекайте кілька годин, а потім знову перевірте температуру
	Завантажені у прилад продукти були надто теплими	Перш ніж завантажувати продукти, дайте їм охолонути до кімнатної температури
	У приміщенні, де встановлений прилад, температура надто висока для ефективної роботи	Спробуйте знизити температуру в приміщенні, де стоїть прилад
<b>Лунає звуковий сигнал і блимає попереджувальний символ</b>	Усередині морозильника за надто висока температура	Див. «Сигнал надмірної температури» у розділі «Панель керування»
<b>Кришка повністю не закривається</b>	Прокладки на кришці брудні або липкі	Помийте прокладки на кришці
	Кришку блокують пакунки із продуктами	Правильно розташуйте пакунки, див. етикетку на приладі
<b>Кришка важко відкривається</b>	Прокладки на кришці брудні або липкі	Помийте прокладки на кришці
	Клапан заблокований	Перевірте клапан
<b>Лампочка не працює</b>	Лампочка в режимі очікування	Зачиніть, а потім відчиніть кришку
	Лампочка несправна	Див. розділ «Заміна лампочки»

Проблема	Можлива причина	Спосіб усунення
<b>Всередині морозильника занадто висока температура</b>	Настроєна неправильна температура	Встановіть нижчу температуру
	Кришка закривається нещільно або неправильно	Переконайтеся, що кришка добре закрита, а прокладки не пошкоджені і не забруднилися
	Кришка відкривалася надто часто	Намагайтеся не відкривати кришку надто часто
	Кришка довго залишалася відкритою	Не залишайте кришку відкритою довше, ніж це потрібно
	Одночасно було завантажено велику кількість продуктів для заморожування	Зачекайте кілька годин, а потім знову перевірте температуру. Наступного разу завантажуйте у прилад менше продуктів для заморожування.
	Завантажені у прилад продукти були надто теплими	Перш ніж завантажувати продукти, дайте їм охолонути до кімнатної температури
	Заморожені продукти знаходяться надто близько один від одного	Розташуйте продукти так, щоб холодне повітря могло циркулювати між ними
<b>Всередині морозильника надто низька температура</b>	Настроєна неправильна температура	Встановіть вищу температуру
<b>Прилад зовсім не працює</b>	Кабель живлення не підключений належним чином до розетки	Правильно вставте вилку кабелю живлення в розетку
	У прилад не надходить електроенергія	Спробуйте підключити до розетки інший електроприлад
	Прилад не увімкнений	Увімкніть прилад
	У розетці немає струму (спробуйте підключити до неї інший прилад)	Викличте електрика

## ЗАМІНА ЛАМПОЧКИ

Якщо необхідно замінити лампочку, виконайте наступні дії.

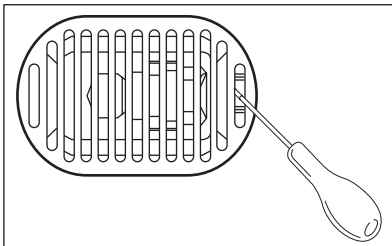

- Відключіть прилад від джерела живлення.
- За допомогою викрутки зніміть плафон, як показано на малюнку.
- Вставте нову лампочку такої самої потужності, спеціально призначену для побутових приладів. (Максимальна потужність зазначена на розсіювачі.)
- Встановіть плафон і підключіть прилад до розетки.



**Попередження!**

Не користуйтеся морозильником, якщо плафон пошкоджений або відсутній.

РемБитТех  
Ремонт и установка бытовой техники

# УСТАНОВКА

## ВСТАНОВЛЕННЯ



### Попередження!

Якщо ви утилізуєте старий прилад, який має замок або засувку на кришці, необхідно подбати про те, щоб вивести її з ладу, аби діти не могли замкнутися всередині.



Після встановлення приладу доступ до розетки має залишатися вільним.

Цей прилад можна встановлювати у сухому, добре провітрюваному приміщенні (гаражі або підвалі). Проте для забезпечення оптимальної продуктивності його краще встановити в приміщенні, де температура відповідає кліматичному класу, вказаному на табличці з технічними даними.

Кліматичний клас	Температура навколишнього середовища
SN	Від +10°C до +32°C
N	Від +16°C до +32°C
ST	Від +16°C до +38°C
T	Від +16°C до +43°C

## ПІДКЛЮЧЕННЯ ДО ЕЛЕКТРОМЕРЕЖІ

Перш ніж підключати прилад до електромережі, переконайтеся, що показники напруги і частоти, вказані на табличці з паспортними даними, відповідають показникам мережі у вашому регіоні.

Прилад має бути заземлений. З цієї мети вилка приладу оснащена спеціальним контактом. Якщо у розетці заземлення немає, заземліть прилад окремо у відповідності до чинних нормативних вимог, проконсультувавшись із кваліфікованим електриком.

Виробник не несе відповідальності у разі недотримання цих правил техніки безпеки. Цей прилад відповідає Директивам ЄС.

## ВИМОГИ ЩОДО ВЕНТИЛЯЦІЇ

1. Поставте морозильник горизонтально на тверду поверхню. Прилад має міцно стояти на всіх своїх чотирьох ніжках.

2. Подбайте про те, щоб відстань між приладом і стіною позаду становила 5 см.

3. Подбайте про те, щоб відстань між приладом і бічними стінами становила 5 см.

Позаду приладу має бути достатньо місця для циркуляції повітря.



Під час нормальної роботи приладу чути певні звуки (спричинені компресором або циркуляцією холодоагенту).

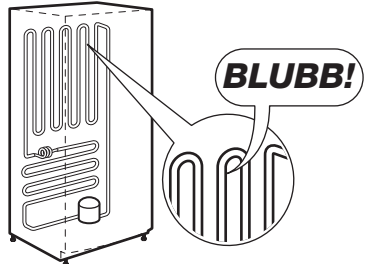
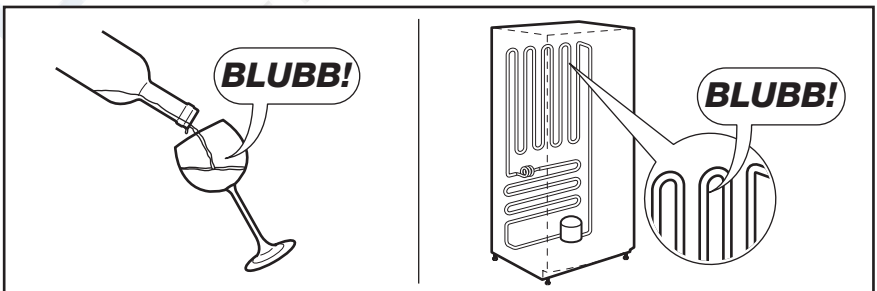
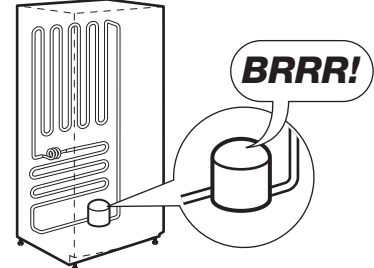
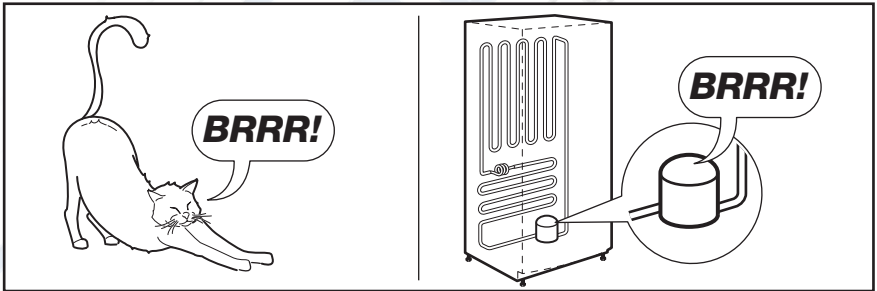
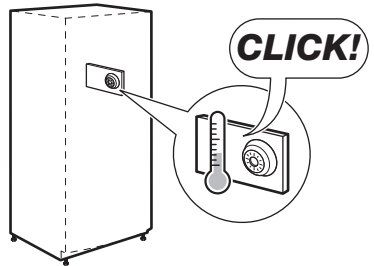
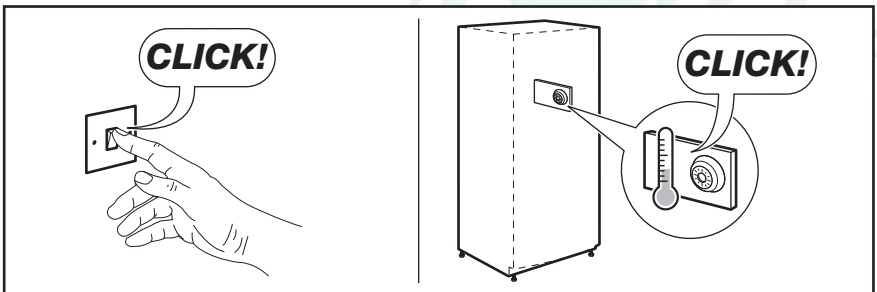
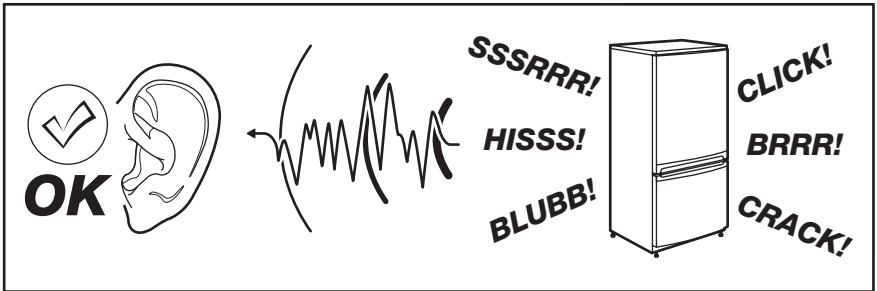

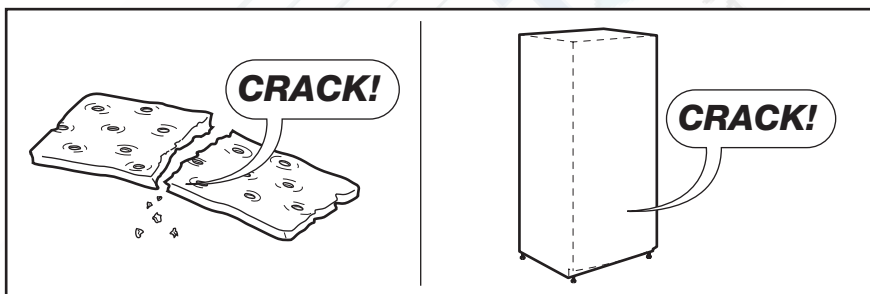
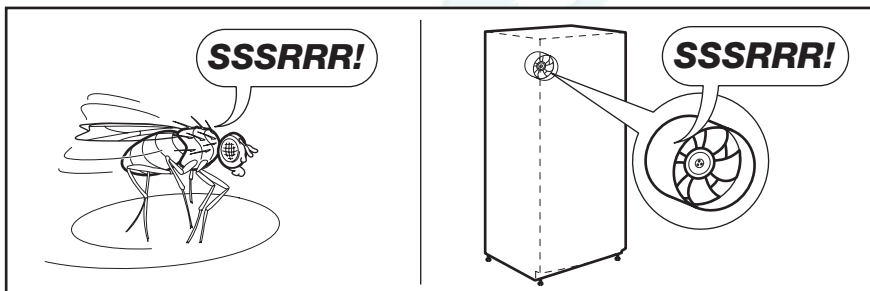
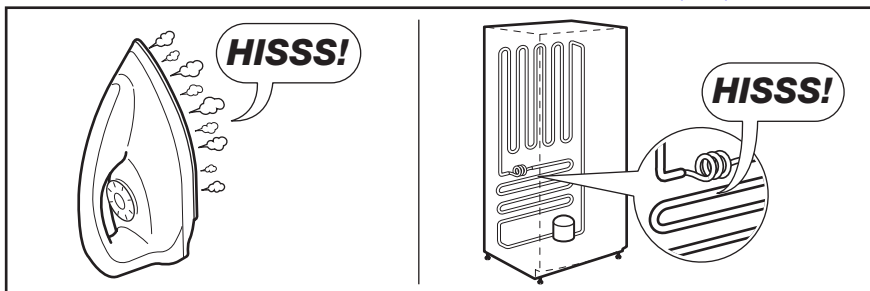



## ТЕХНІЧНІ ДАНІ

<b>Розміри</b>	Висота × Ширина × Глибина (мм):	Подальша технічна інформація знаходиться на табличці, розташованій зовні на правому боці приладу, на табличці технічних даних.
	876 × 1336 × 665	
<b>Тривалість виходу в робочий режим</b>	49 год.	

## ОХОРОНА ДОВКІЛЛЯ

Здавайте на повторну переробку матеріали, позначені відповідним символом .

Викидайте упаковку у відповідні контейнери для вторинної сировини.

Допоможіть захистити навколишнє середовище та здоров'я інших людей і забезпечити вторинну переробку електричних і електронних приладів. Не викидайте прилади, позначені відповідним символом .

Ремонт холодильників

<http://rembitteh.ru/>

+7 (495) 215-14-41 <sup>Україна</sup> 43

+7 (903) 722-17-03

разом з іншим домашнім сміттям. Поверніть продукт до заводу із вторинної переробки у

вашій місцевості або зверніться до місцевих муніципальних органів влади.



